

# DIA EDGE ウィンターキャンペーン

2022  
1/1~3/31  
まで

MC6115  
MC6125



DWAE/MFE  
DLE/GKCD



BC8210  
BC8220



WWX  
WSX  
WJX

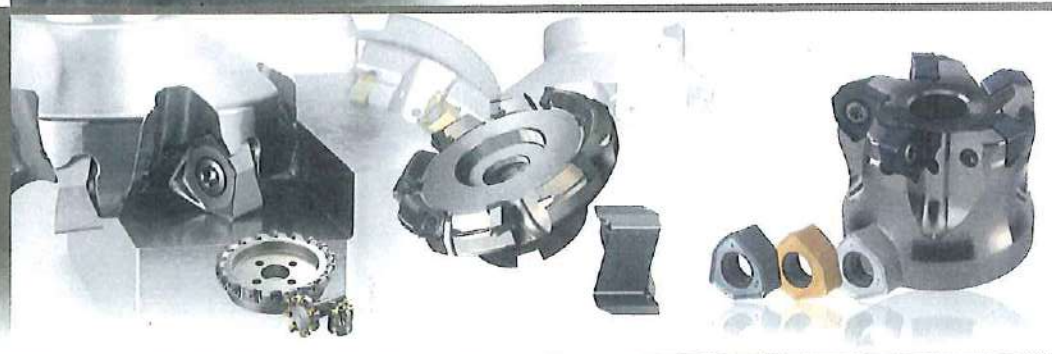

VFR

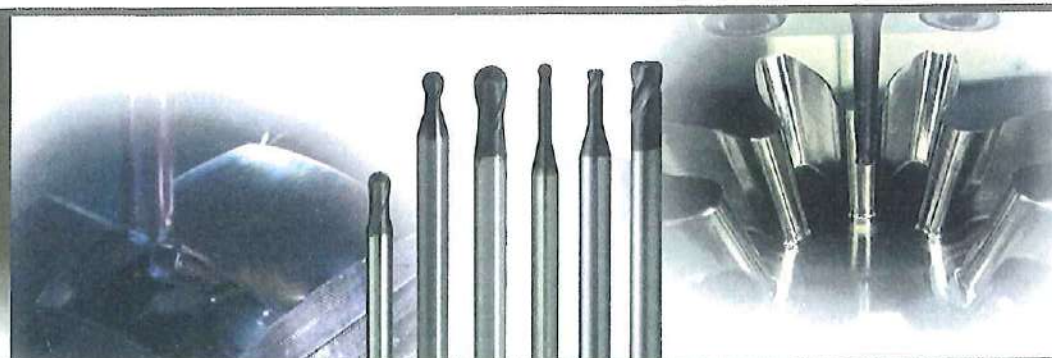



鋼旋削加工用新材種

# MC6115/MC6125 新製品 キャンペーン

2022  
1/1~3/31  
まで

NEW

特約店対象

対象製品

## MC6115/MC6125

**特典**

※材種・形状混合可能

※1ユーザー様  
10口迄となります。

インサート30個ご購入につき、  
**インサート10個進呈**

(※ご購入頂いたインサートより安価なものであれば選択可能)

※ 予定数量に達した場合、予告なく終了させて頂く場合もございます。

※ 当セールのご発注に関しては、裏面専用注文書に必要事項をご記入の上、特約店様経由で弊社までご注文願います。

### MC6115

高速切削領域において、熱的安定性・  
耐摩耗性が大幅にアップしました。

### MC6125 NEW

鋼旋削加工の第一推奨  
幅広い切削領域に対して安定加工を  
実現しました。

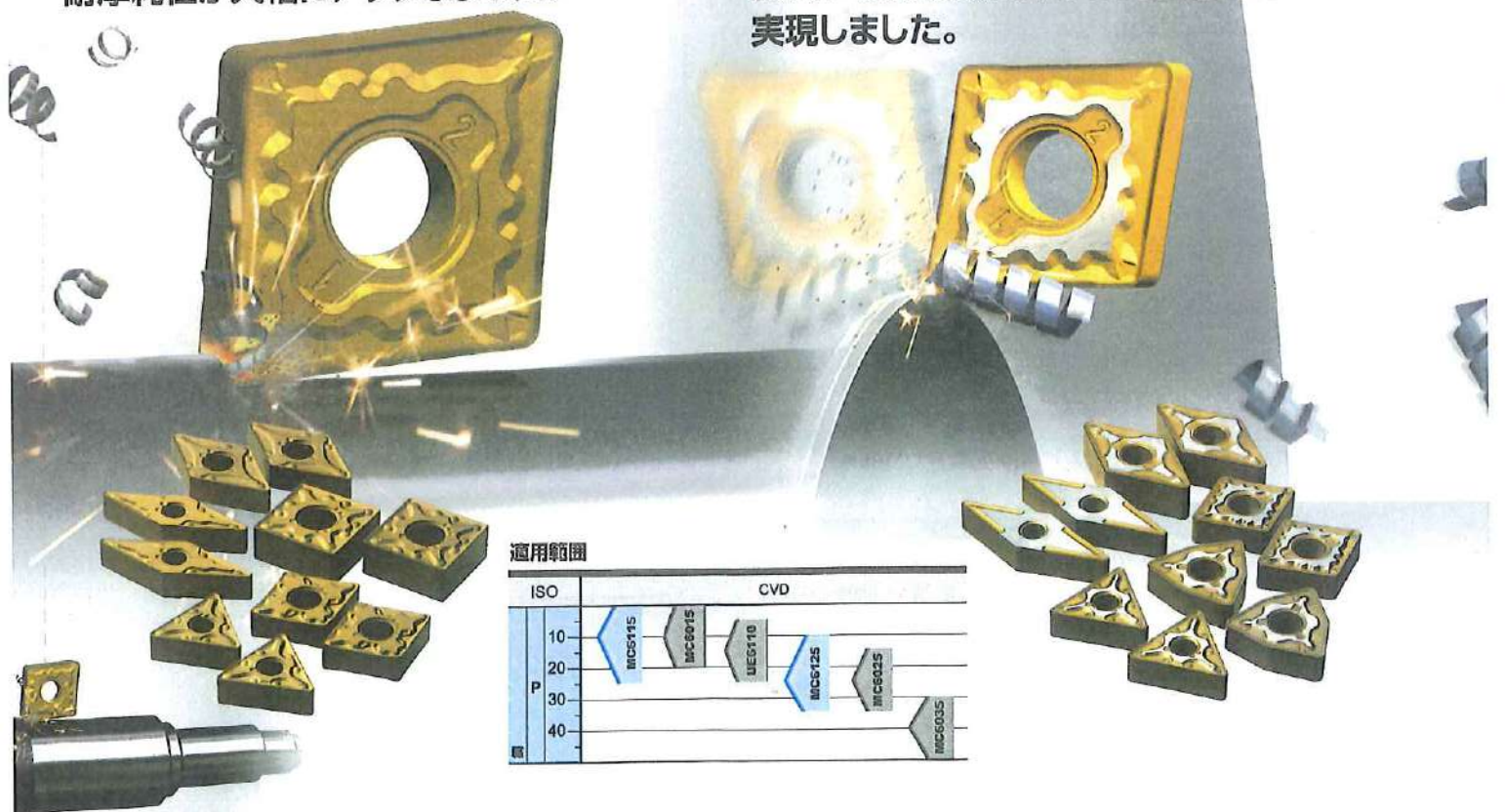

適用範囲

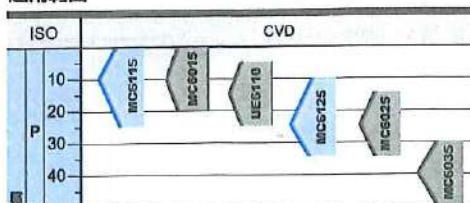



自動盤・小型旋盤用/座ぐり加工用/センタリング・面取り加工用

**DWAE/MFE/DLE/GKCD** 新製品  
キャンペーン

2022  
1/1~3/31  
まで

NEW

特約店対象

対象製品

**DWAE/MFE/DLE/GKCD**

**特典**

※1ユーザー様  
10口迄となります。

ドリル3本ご購入につき、  
**ドリル1本進呈**

(※ご購入頂いたドリルより安価なものであれば選択可能)

※ 予定数量に達した場合、予告なく終了させて頂く場合もございます。

※ 当セールのご発注に関しては、裏面専用注文書に必要事項をご記入の上、特約店様経由で弊社までご注文願います。

座ぐり加工用超硬ソリッドドリル

**MFE**

多才な加工で工程短縮。  
独自のフォルムにより、  
安定加工で長寿命

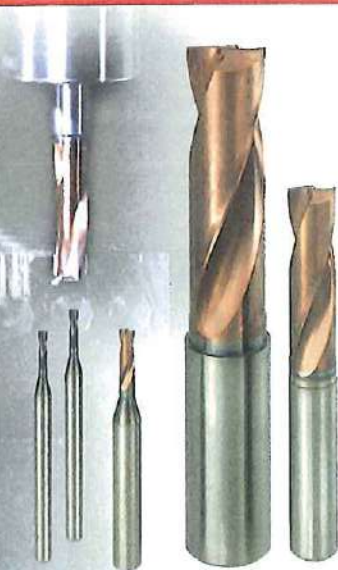

超硬ソリッドドリル

**DLE**

二段先端角形状により強度を向上。  
切れ味が良く、  
耐欠損性の高い刃先形状。



自動盤・小型旋盤用 超硬ソリッドドリル WSTARドリルシリーズ

**DWAE**

低抵抗で切りくず処理に優れ  
安定した穴加工を実現!!



コバルトハイスドリル

**GKCD**

切れ味が良く耐欠損性に優れ、  
ステンレス鋼でも安定加工。





高硬度鋼旋削加工用コーテッドCBN材種

# BC8210/BC8220

新製品  
キャンペーン

2022  
1/1~3/31  
まで

NEW

特約店対象

対象製品

# BC8210/BC8220

## 特典

CBNインサート3個ご購入につき、  
**CBNインサート1個進呈**

※1ユーザー様  
10口迄となります。

(※ご購入頂いたCBNインサートより安価なものであれば選択可能)

※ 予定数量に達した場合、予告なく終了させて頂く場合がございます。

※ 当セールのご発注に関しては、裏面専用注文書に必要事項をご記入の上、特約店様経由で弊社までご注文願います。

高硬度鋼旋削加工用コーテッドCBN材種

# BC8210/BC8220

高硬度鋼の新時代を切り拓く、驚異のコーテッドCBN工具誕生。

幅広い加工領域で優れた耐摩耗性・耐欠損性を発揮し、長寿命を実現。





両面インサート式ミーリングカッタ

**WWX/WSX/WJX** 新製品  
キャンペーン

2022  
1/1~3/31  
まで

NEW

特約店対象

対象製品

**WWX/WSX/WJX** カッタ

**特典**

対象インサート購入でカッタを特別価格

φ100以下 インサート10個購入

φ125以上 インサート20個購入

※1ユーザー様  
5口迄となります。

※ 予定数量に達した場合、予告なく終了させて頂く場合がございます。

※ 当セールのご発注に関しては、裏面専用注文書に必要事項をご記入の上、特約店様経由で弊社までご注文願います。





両面インサート式ミーリングカッタ

**WWX/WSX/WJX** 新製品  
キャンペーン

2022  
1/1~3/31  
まで

**NEW**

特約店対象

対象製品

**WWX/WSX/WJX** 用インサート

**特典**

※材種・形状混合可能

※1ユーザー様  
10口迄となります。

インサート30個ご購入につき、

**インサート10個進呈**

(※ご購入頂いたインサートより安価なものであれば選択可能)

※ 予定数量に達した場合、予告なく終了させて頂く場合もございます。

※ 当セールのご発注に関しては、裏面専用注文書に必要事項をご記入の上、特約店様経由で弊社までご注文願います。

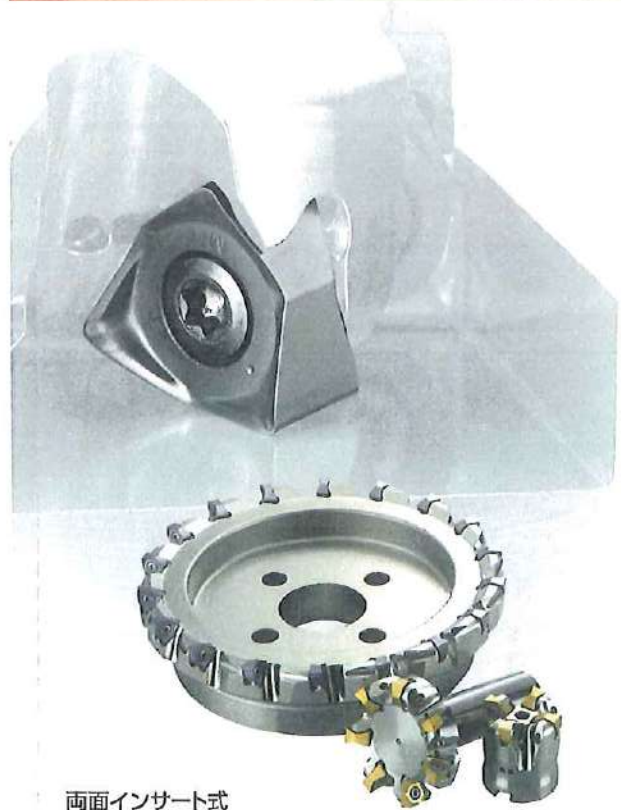

両面インサート式  
汎用肩削りカッタ

**WWX**

低抵抗両面インサート式  
汎用正面削りカッタ

**WSX**

高送り加工用両面インサート式  
ラジアスカッタ

**WJX**

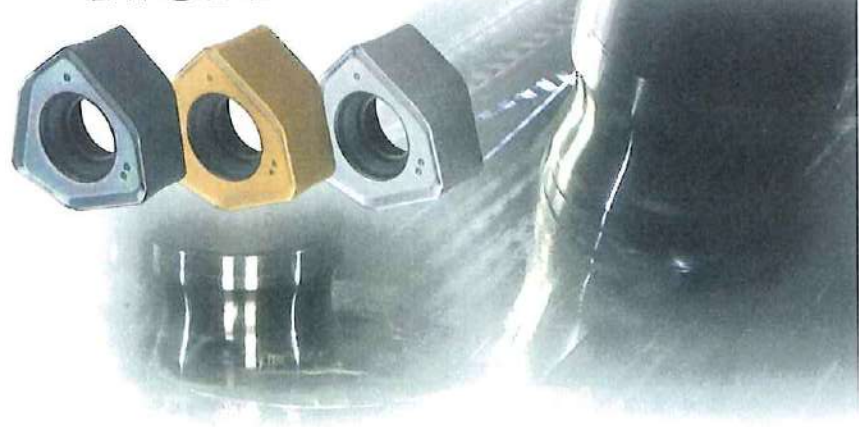



高硬度鋼加工用エンドミル

インパクトミラクル  
レボリューション **VFR** 新製品キャンペーン

2022  
1/1~3/31  
まで

NEW

特約店対象

対象製品

IMPACT MIRACLE  
エンドミルシリーズ **VFR**

特典

エンドミル3本ご購入につき、  
エンドミル1本進呈

※1ユーザー様  
10口迄となります。

(※ご購入頂いたエンドミルより安価なものであれば選択可能)

※ 予定数量に達した場合、予告なく終了させて頂く場合がございます。

※ 当セールのご発注に関しては、裏面専用注文書に必要事項をご記入の上、特約店様経由で弊社までご注文願います。

高硬度鋼加工用エンドミル

インパクトミラクル  
レボリューション

高硬度鋼加工革命

新コーティングが驚異的な長寿命を実現します。

2枚刃ロングネックボールエンドミルを追加

